

ИЗМЕНЕНИЯ		
ОПИСАНИЕ	ДАТА	УТВЕРЖДЕН

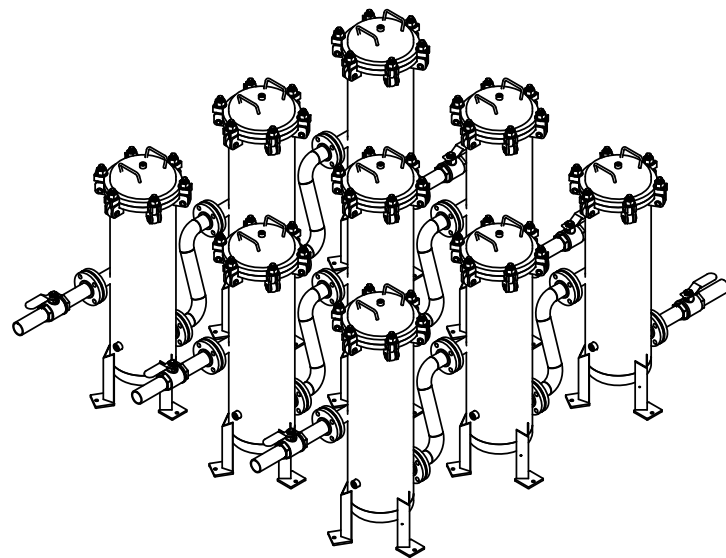

ИЗОМЕТРИЧЕСКИЙ ВИД

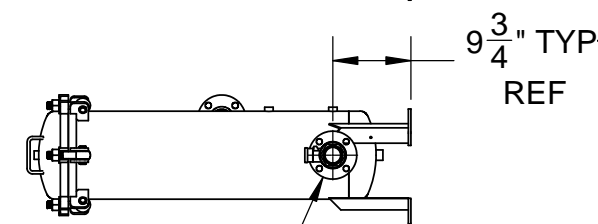
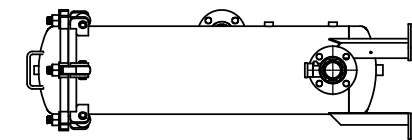
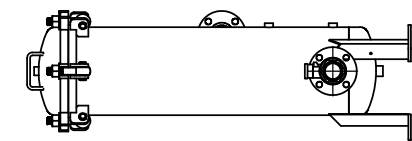
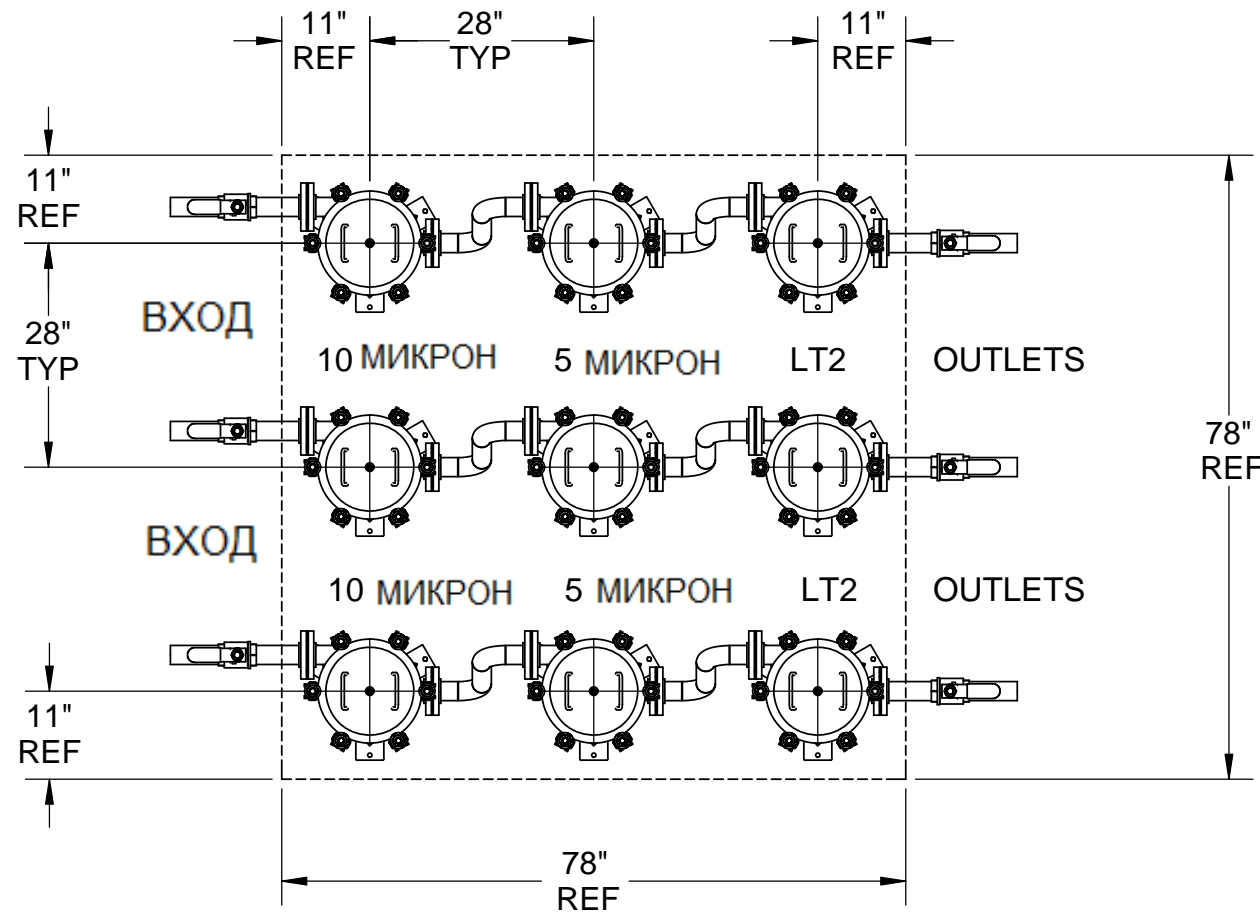

2" ФЛАНЦЕВЫЙ ВЫХОД
TYP

ПРИМЕЧАНИЯ:

1. СОСТАВНЫЕ ЧАСТИ САНТЕХНИКИ ИЗГОТОВЛЕНЫ ИЗ STD 2" SS SCH 40 ТРУБ.
2. ЛОКТИ STD 2" ПОД СВАРКУ И ДЛЯ БОЛЬШОГО РАДИУСА SCH 40.
3. ОБЩИЙ КОЛЛЕКТОР С КЛАПАНАМИ МОЖЕТ БЫТЬ ИСПОЛЬЗОВАН МЕЖДУ ЯРУСАМИ.
4. ВОЗМОЖНА ИНАЯ КОНФИГУРАЦИЯ СИСТЕМЫ. РАБОТОСПОСОБНОСТЬ ПРОДУМЫВАЕТСЯ.

2" ФЛАНЦЕВЫЙ ТАНГЕНЦИАЛЬНЫЙ ВХОД

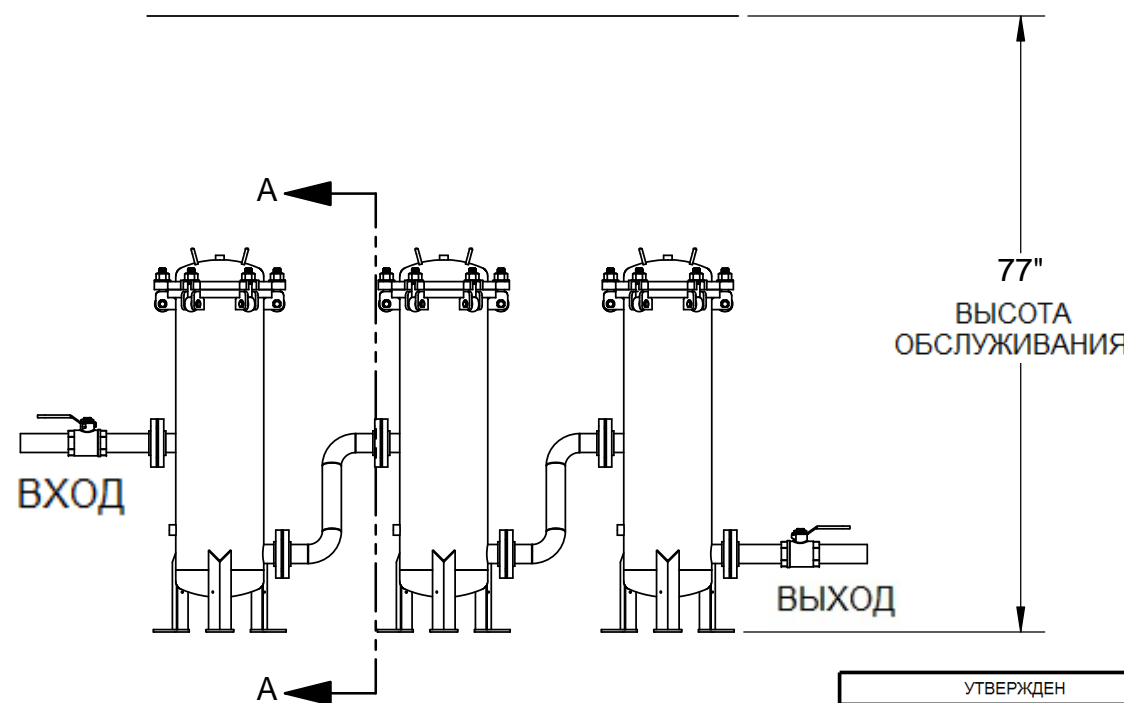
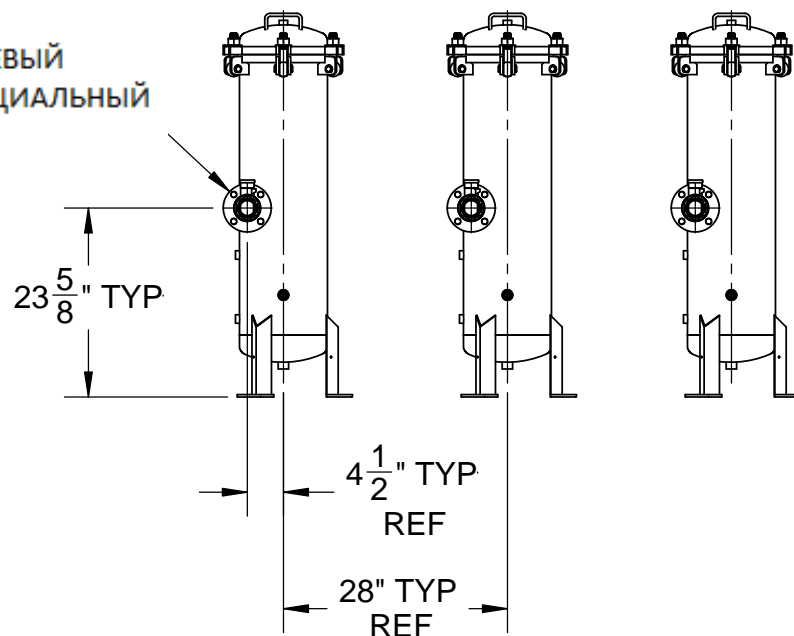

СЕКЦИЯ А-А

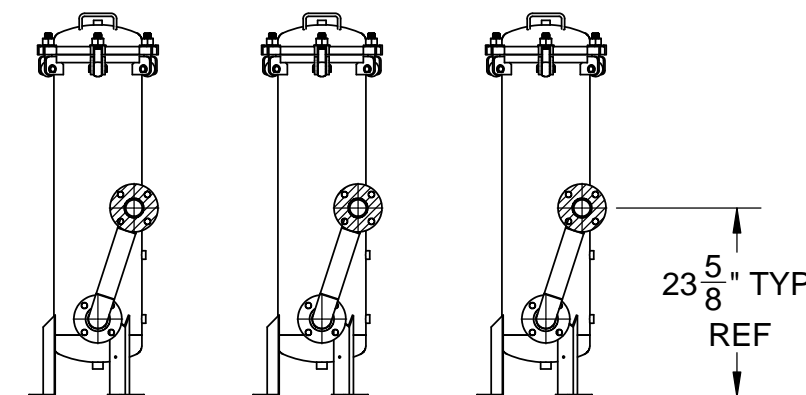

УТВЕРЖДЕН	ДАТА
ЧЕРТЕЖ RS	11-4-14
УТВЕРЖДЕН	
ЕСЛИ ИНАЧЕ НЕ УКАЗАНО РАЗМЕРЫ В ДЮЙМАХ ДОПУСКИ	
FRACTIONS +/- 1/32	DECIMALS +/- .010
ANGLES +/- 30'	
DRAWN ON CAD DO NOT SCALE	

HARMSCO INC. АБОНЕНТСКИЙ ЯЩИК 14066 ПАЛМ-БИЧ, ФЛОРИДА		МАСШТАБ	3 STAGE - 3 PATH SYSTEM MUNI-1-2FL, QTY 9	PART NO. N/A
		"1:24"		